

耐雪型ガードレール基礎

擁壁

道路用製品

集水柵

一般製品

NEXCO用製品

電気・照明設備製品

下水道製品

農業土木製品

新技術

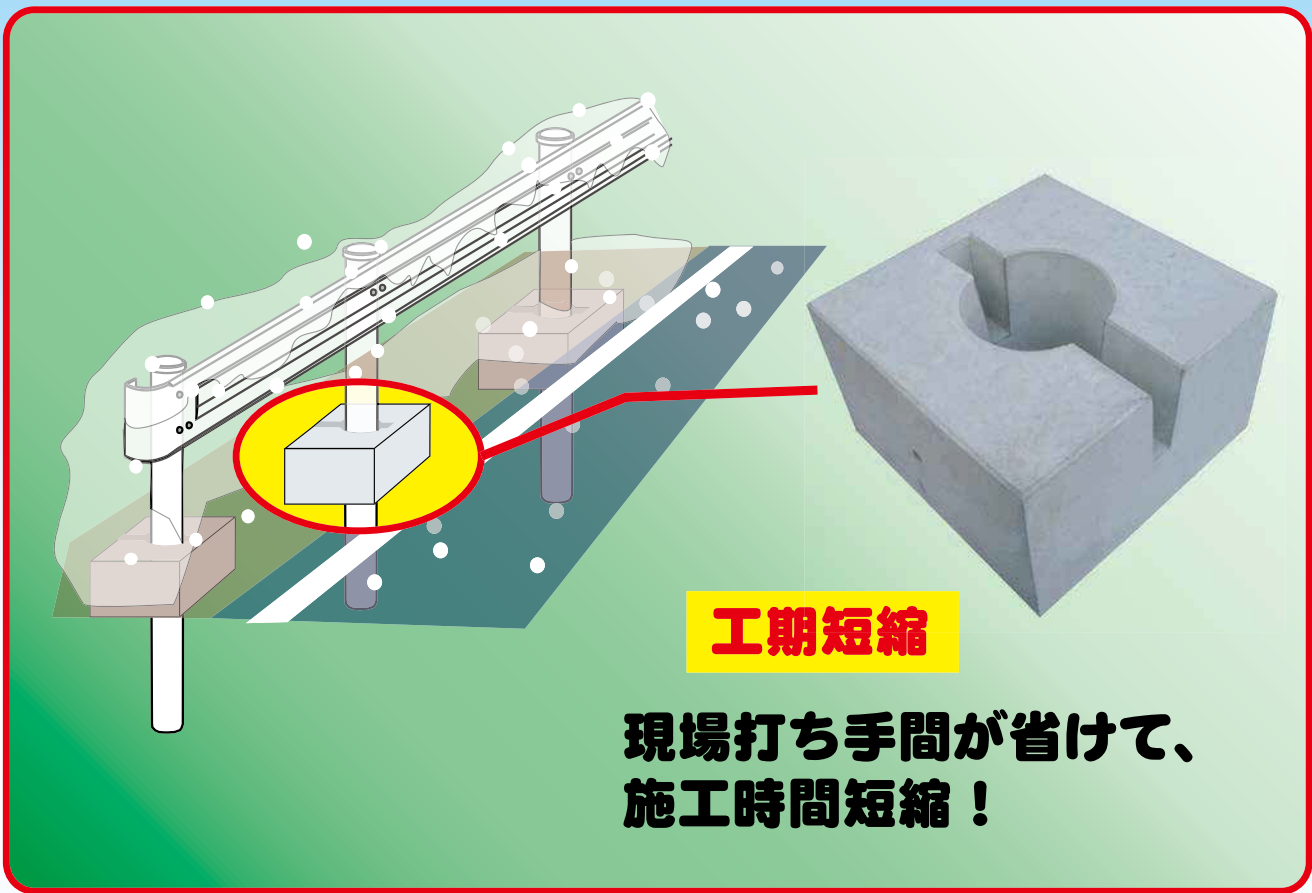

工期短縮

**現場打ち手間が省けて、
施工時間短縮！**



**積雪地域の
防護柵の根巻に！**

施工方法

① ガードレールの支柱を建て込みます。

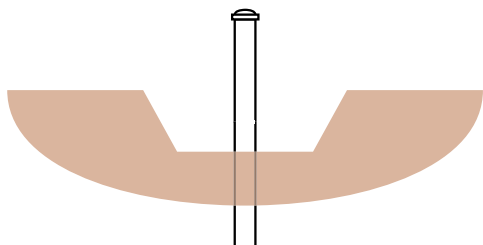

② 支柱に、基礎を設置します。

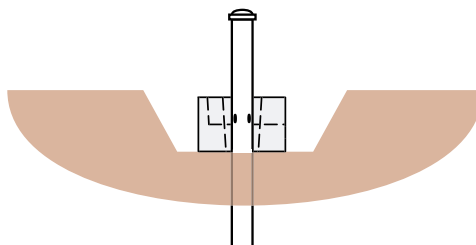

③ 溝から、支柱に鉄筋を差込みます。

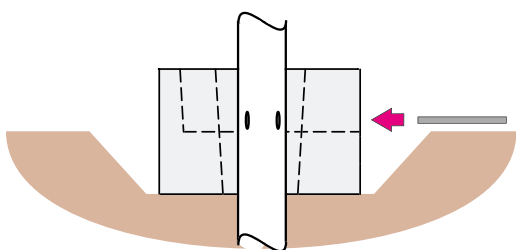

④ コンクリートで、支柱穴、溝を埋めた後、埋め戻しを行います。

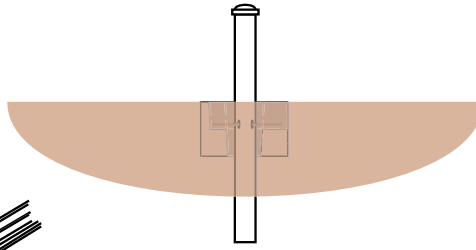

⑤ 完成

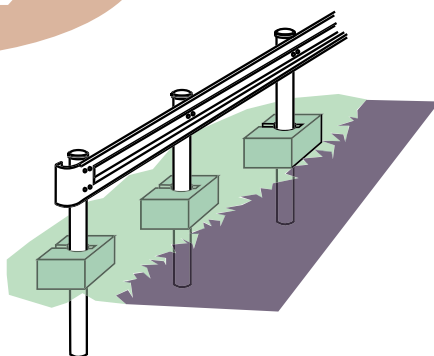

形状寸法

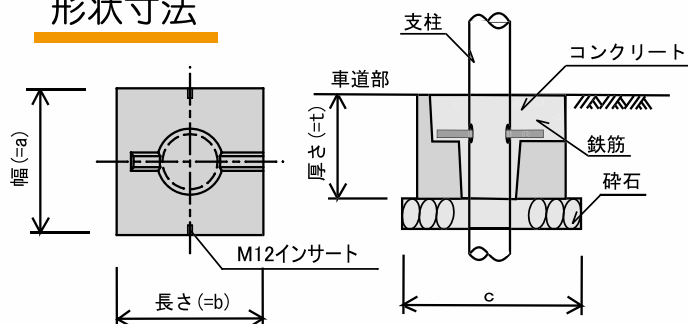

a (mm)	b (mm)	c (mm)	t (mm)	鉄筋 径×長さ(mm)	重量 (kg)
400	400	500	250	D16×300	82

(防護柵の設置基準・同解説(平成16年3月 社団法人 日本道路協会) P116に準拠)

注・規格、寸法等変更する場合があります。詳しくはお問い合わせ頂き、製品図面にて御確認ください。