

◆コンクリート巻・調整リング

〈ハンドホール用口環リング〉 重量：75kg

使用鉄蓋：
R2K60
R8K60
R20K60

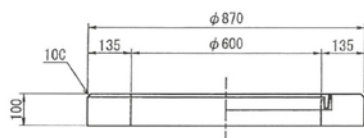
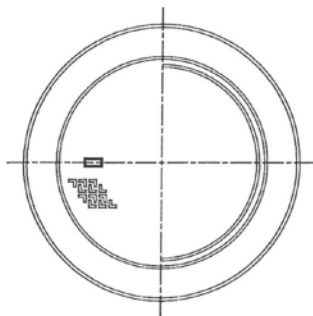

〈ハンドホール用口環リング（アスファルト用）〉 重量：55kg

使用鉄蓋：
R2K60
R8K60
R20K60

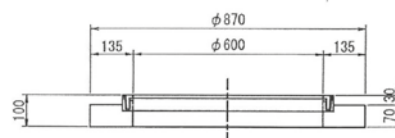
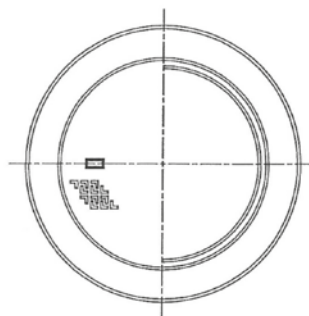

〈ハンドホール用調整リング〉 重量：75kg

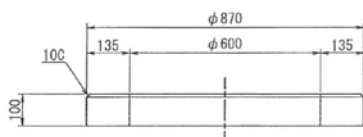
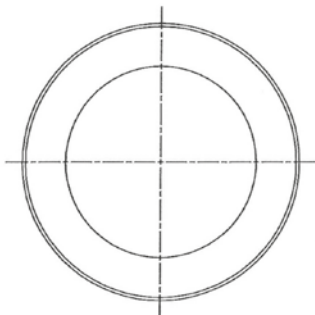

〈ハンドホール用調整リング〉 重量：110kg

